

STEIDELE - Baustromverteiler

www.steidele-stromverteiler.de

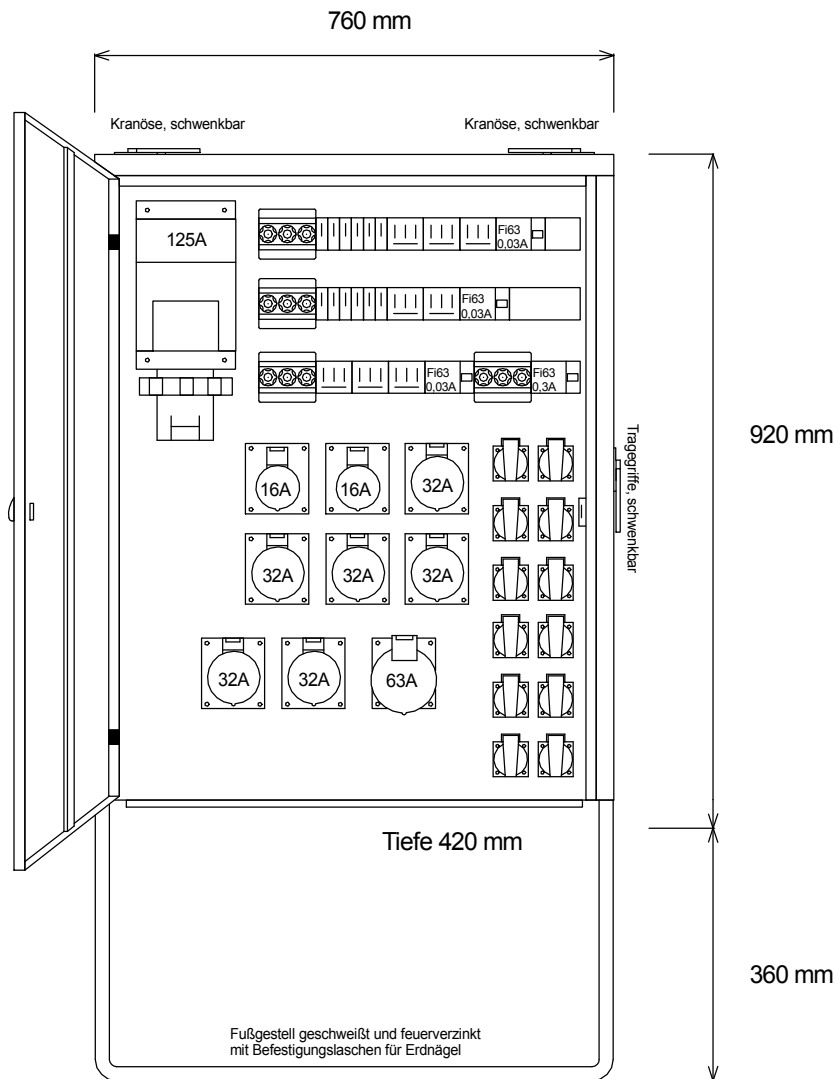

FI-Schalter Typ A sind nicht für den Betrieb Frequenzumrichter gesteuerter Betriebsmittel geeignet!

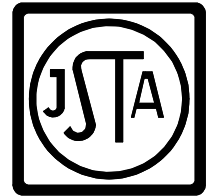
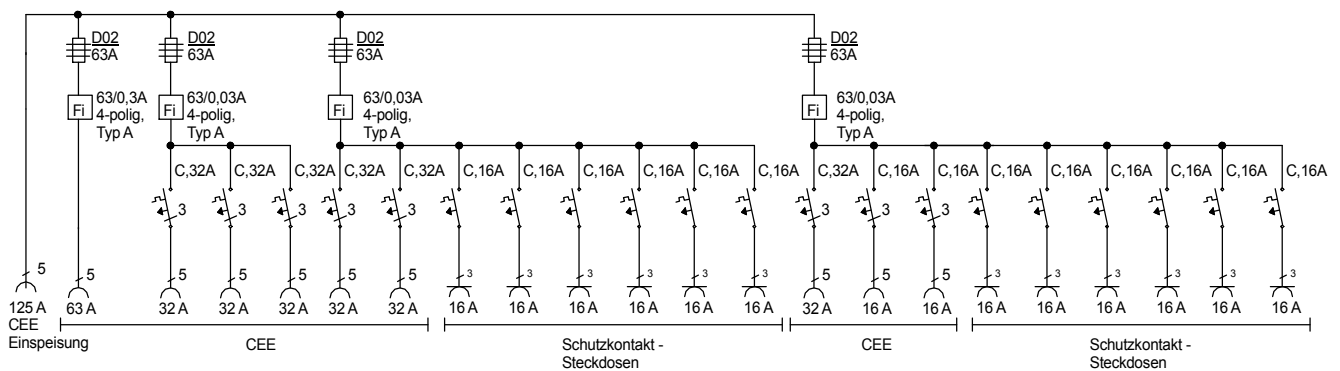

Typ:	EV 125/261-12	Nr.: 5242
Artikelgruppe:	Endverteiler nach EN 61439-4	gezeichnet am/von:
Leistung:	87 kVA	17.05.2016 / Uffinger