

STEIDELE - Baustromverteiler

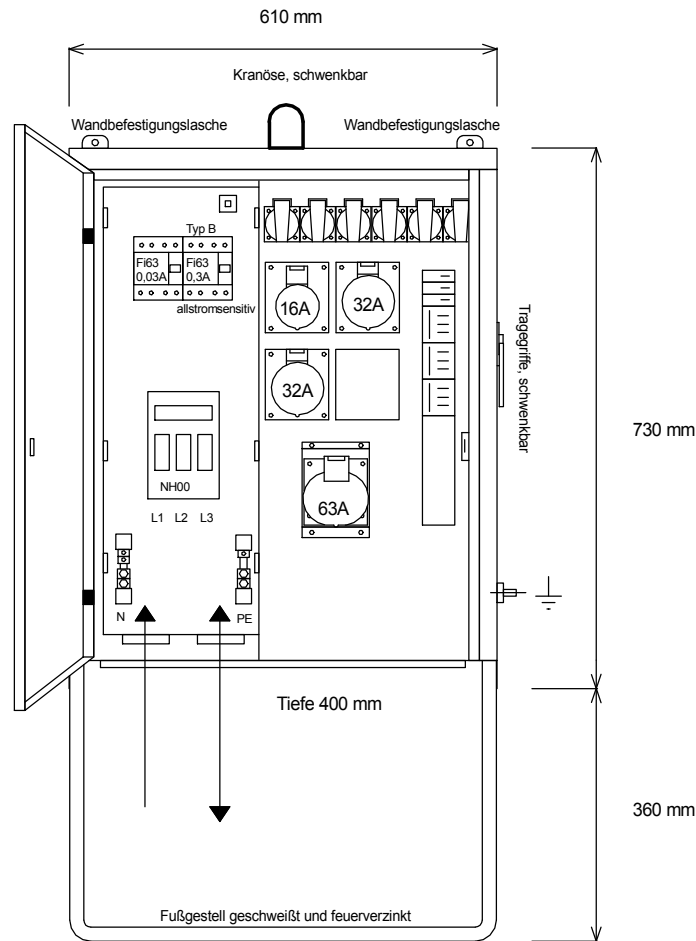

FI-Schalter Typ A sind nicht für den Betrieb Frequenzumrichter gesteuerter Betriebsmittel geeignet!

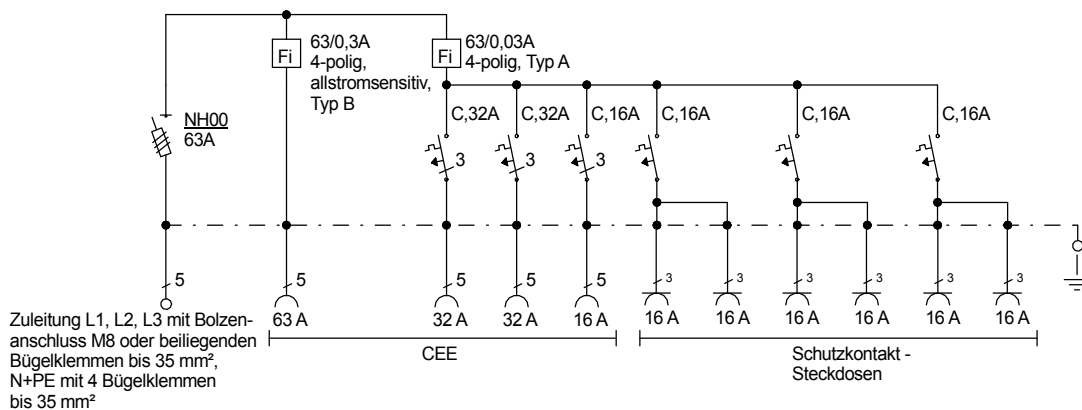

Typ:	VEV 63/121-6-B	Nr.: 4211
Artikelgruppe:	Verteiler nach EN 61439-4	gezeichnet am/von:
Leistung:	44 kVA	14.01.2016 / Uffinger