

STEIDELE - Baustromverteiler

www.steidele-stromverteiler.de

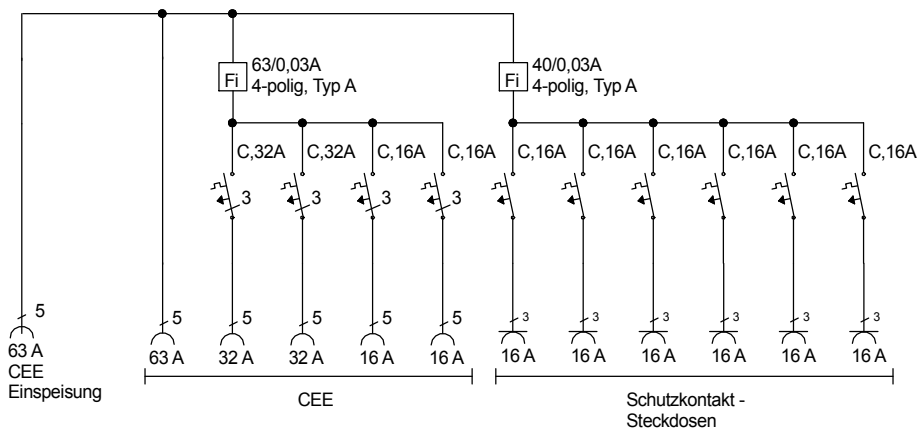
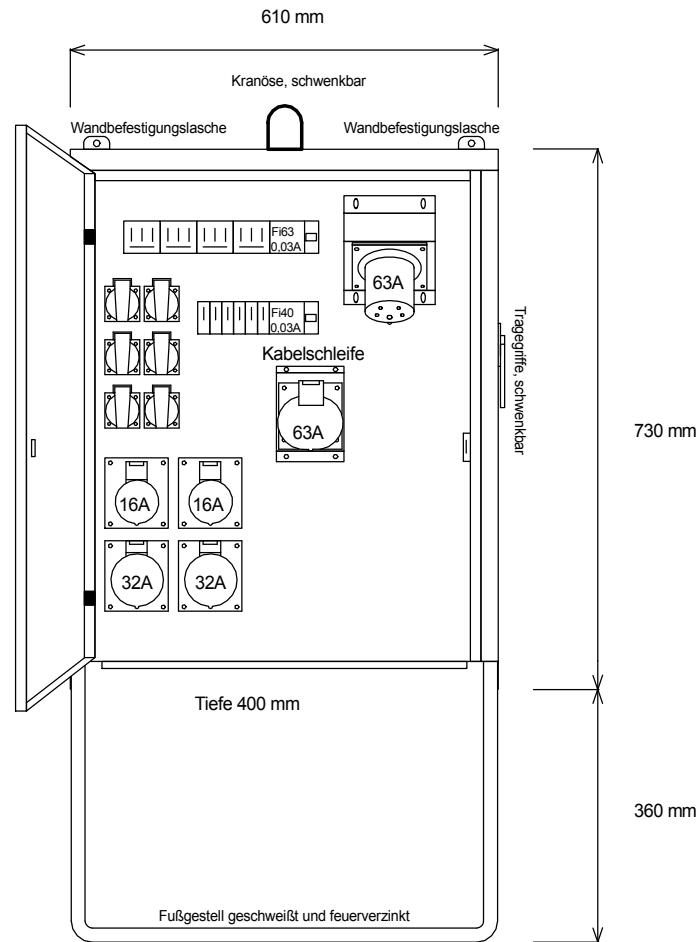
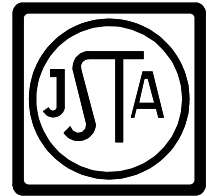

FI-Schalter Typ A sind nicht für den Betrieb Frequenzumrichter gesteuerter Betriebsmittel geeignet!

Typ:	EVS 63/22-6	Nr.: 5340
Artikelgruppe:	Endverteiler nach EN 61439-4	gezeichnet am/von:
Leistung:	44kVA	26.01.16 / Uffinger